

LED MALL LINE

 Паспорт

 Manual

 Паспорт

 Төлқұжат













	3000K	4000K	cosφ > 0,96	Ra>80		УХЛ2	Ta(°C) -25/+40	IP54
---	--------------	--------------	-----------------------	-----------------	--	-------------	---------------------------------	-------------

Наименование Model name Найменування Атауы	Номин. мощность, Вт Wattage, W Номін. потужність, Вт Номин.қуаты, Вт	Световой поток, лм Luminous flux, lm Світловий потік, лм Жарықтық ағын,лм	Свет. отдача лм/Вт Luminous efficiency, Im/W Світлова віддача, лм/Вт Жарық беру,лм/Вт	Масса, кг Weight, kg Маса, кг Салмағы кг	Максимальное число светильников в линии, шт.* Maximum number of luminaires in a line, pcs.* Максимальне число світильників в лінії, шт.* Желідегі ең көп шамшырақ саны, дана.*
<input type="checkbox"/> LED MALL LINE 2x70 D90 IP54 4000K (main line harness)	150	16000	107	6.5	21 (7**)
<input type="checkbox"/> LED MALL LINE 2x70 D90 IP54 3000K (main line harness)	150	15400	103	6.5	21 (7**)
<input type="checkbox"/> LED MALL LINE 2x70 D90 IP54 5000K (main line harness)	150	16000	107	6.5	21 (7**)
<input type="checkbox"/> LED MALL LINE 2x70 D30 IP54 4000K (main line harness)	150	17500	117	6.5	21 (7**)
<input type="checkbox"/> LED MALL LINE 2x70 D30 IP54 5000K (main line harness)	150	17500	117	6.5	21 (7**)
<input type="checkbox"/> LED MALL LINE 2x35 D90 IP54 4000K (main line harness)	74	8100	109	6.5	24 (8**)
<input type="checkbox"/> LED MALL LINE 2x35 D30 IP54 4000K (main line harness)	74	8900	120	6.5	24 (8**)
<input type="checkbox"/> LED MALL LINE 70 D90 IP54 EO 4000K (main line harness)	74	8100	109	3	45 (15**)
<input type="checkbox"/> LED MALL LINE 70 D90 IP54 EO 3000K (main line harness)	74	7700	104	3	45 (15**)
<input type="checkbox"/> LED MALL LINE 70 D90 IP54 4000K (main line harness)	74	8100	109	3	45 (15**)
<input type="checkbox"/> LED MALL LINE 70 D90 IP54 3000K (main line harness)	74	7700	109	3	45 (15**)
<input type="checkbox"/> LED MALL LINE 35 D90 IP54 4000K (main line harness)	38	4100	108	3	51 (17**)
<input type="checkbox"/> LED MALL LINE 35 D90 IP54 3000K (main line harness)	38	3700	108	3	51 (17**)
<input type="checkbox"/> LED MALL LINE 70 D60 IP54 4000K (main line harness)	73	9450	129	3	45 (15**)
<input type="checkbox"/> LED MALL LINE 70 D60/15 IP54 4000K (main line harness)	71	8550	120	3	45 (15**)

 * при использовании автоматического выключателя В10

** на одну фазу

 * with B10 automatic cutout

** per one phase

 * при використанні автоматичного вимикача В10

** на одну фазу

 * В10 автоматтық ажыратқышты пайдалану кезінде, ** фаза бір

ru **Примечания:**

- Допуск на указанные номинальные значения мощности, $\pm 10\%$
- Допуск на указанные номинальные значения светового потока, массы $\pm 10\%$
- Допуск на указанные номинальные значения цветовой температуры ± 300 K
- Качество электроэнергии должно соответствовать ГОСТ 32144-2013.
- Климатическое исполнение УХЛ2* соответствует ГОСТ 15150-69, нижнее рабочее значение температуры окружающего воздуха -25°C .
- Степень защиты IP54 соответствует ГОСТ 14254-96
- Тип защитного стекла: опаловый рассеиватель.

en **Notes:**

- Rated power tolerance $\pm 10\%$
- Luminous flux and weight tolerances $\pm 10\%$
- Correlated color temperature (CCT) tolerance ± 300 K
- Protection class IP54 according to IEC 60529.
- Diffuser type: opaque diffuser

ukr **Примітки:**

- Допуск на вказані номінальні значення потужності, $\pm 10\%$
- Допуск на вказані номінальні значення світлового потоку, маси $\pm 10\%$
- Допуск на вказані номінальні значення кольорової температури ± 300 K
- Клас захисту від ураження електричним струмом відповідає ГОСТ 32144-2013.
- Кліматичне виконання УХЛ2 відповідає ГОСТ 15150-69
- Ступінь захисту IP54 відповідає ГОСТ 14254-96
- Тип розсіювача: Опаловий

kaz **Ескертпелер:**

- $\pm 10\%$ көрсетілген номиналды қуатының мәндеріне рұқсат,
- $\pm 10\%$ салмақтағы, көрсетілген жарық ағының номиналды мәндеріне рұқсат
- ± 300 K әр түрлі түсті температуралық көрсеткішке номиналды мәндеріне рұқсат
- Электрлік токпен зақымдалудан қорғану класы – МЕМСТ 32144-2013 талабына сай.
- ОСК4 климаттық өзгерістерге жарамдығы МЕМСТ 15150-69 талабына сай
- IP54 қорғаныс деңгейі МЕМСТ 14254-96 талабына сай.
- Шашыратқыш түрі: OPL- Жылтыраған

Ⓢ Комплект поставки

- Светильник, шт. 1
- Упаковка, шт. 1
- Паспорт, шт. 1

Назначение и общие сведения

- Светильник стационарный на полупроводниковых источниках света (светодиодах), предназначен для общего освещения административно-общественных и производственных помещений.
- Замена источника света возможна на заводе изготовителе или в специализированном сервисе.
- Светильник соответствует требованиям безопасности ТР ТС 004/2011 «О безопасности низковольтного оборудования», ТР ТС 020/2011 «Электромагнитная совместимость технических средств», ГОСТ CISPR 15-2004 (напряжение промышленных радиопомех) и ГОСТ Р 51317.3-2006 (гармонические составляющие тока).
- Светильник рассчитан для работы в сети переменного тока 230-240 В ($\pm 10\%$), 50-60 Гц ($\pm 0,4$ Гц). Питающая сеть должна быть защищена от коммуникационных и грозовых импульсных помех.

Указания по технике безопасности

- Не производить никаких работ со светильником при поданном на него напряжении.
- Запрещается эксплуатация светильника без защитного заземления.
- Рабочее положение светильника должно исключать возможность смотреть на источник света с расстояния менее 0,5 м.
- Запрещается эксплуатация светильника с поврежденным стеклом.
- Запрещается самостоятельно производить разборку, ремонт или модификацию светильника. В случае возникновения неисправности необходимо сразу отключить светильник от питающей сети.
- Установку и обслуживание светильника производить только при отключенном питании.
- Светильник прошел высоковольтное испытание на электрическую прочность изоляции на основании требований ГОСТ Р МЭК 60598-1-2011
- Источник света, содержащийся в светильнике, может быть заменён только производителем или его сервисным агентом.



 **Package contains:**

- Luminaire, pcs. 1
- Package box, pcs. 1
- User instruction, pcs. 1

Purpose and common information

- The stationary luminaire with LED light source is suitable for general illumination of administrative, public and industrial premises.
- The light source can only be replaced by manufacturer or authorized service.
- Luminaire corresponds to the safety requirements IEC 60598-2-1, EMS EN 55015.
- The luminaire is manufactured to work in AC mains 230-240 V ($\pm 10\%$), 50-60 Hz ($\pm 0,4$ Hz). The supply mains should be protected from communication and electric impulse noise.

Safety notice

- Do not perform any maintenance with the main power on.
- Using the luminaire without protective grounding is prohibited.
- The luminaire should be installed in a way that it will be impossible to view the light source from less than 0.5 m distance.
- Using the luminaire with damaged diffuser is prohibited.
- Unauthorized disassembling, modification and repair is prohibited. In case of malfunction, the main power should be immediately switched off.
- Installation and service should be done only with the main power switched off.
- The luminaire has passed high voltage test for insulation electric strength according to IEC 60598-1:2014
- The light source contained in this luminaire shall only be replaced by the manufacturer or his service agent or a similar qualified person.



Комплект поставки

- Світильник, шт. 1
- Упаковка, шт. 1
- Паспорт, шт. 1

Призначення та загальні відомості

- Світильник стаціонарний на напівпровідникових джерелах світла (світлодіодах), призначений для загального освітлення адміністративно-громадських та виробничих приміщень.
- Заміна джерела світла можлива на заводі виробнику або в спеціалізованому сервісі.
- Світильник відповідає вимогам безпеки ТР ТС 004/2011 «Про безпеку низьковольтного обладнання», ТР ТС 020/2011 «Електромагнітна сумісність технічних засобів», ГОСТ CISPR 15-2004 (напряга індустріальних радіоперешкод) та ГОСТ 3 51317.3.2-2006 (гармонійні складові струму).
- Світильник розрахований для роботи в мережі змінного струму 230-240 В ($\pm 10\%$), 50-60 Гц ($\pm 0,4$ Гц). Мережа живлення повинна бути захищена від комунікаційних та грозових імпульсних перешкод.

Вказівки з техніки безпеки

- Не проводити ніяких робіт зі світильником при поданій на нього напрузі. Забороняється експлуатація світильника без захисного заземлення.
- Робоче положення світильника повинно виключати можливість дивитися на джерело світла з відстані менше 0,5 м.
- Забороняється експлуатація світильника з пошкодженим склом.
- Забороняється самостійно здійснювати розбір, ремонт чи модифікацію світильника. У випадку виникнення несправності необхідно одразу відключити світильник від мережі живлення.
- Установку та обслуговування світильника здійснювати лише з вимкненим живленням.
- Світильник пройшов високовольтне випробування на електричну міцність ізоляції на основі вимог ГОСТ Р МЭК 60598-1-2011.
- Джерело світла, що міститься в світильнику, може бути замінений тільки виробником або його сервісним агентом.



Жеткізілім жиынтығы

- Шамдал, дана. 1
- Орам, дана 1
- Төлқұжат, дана 1

Пайдалану мақсаты және жалпы мәліметтер

- Стационарлық шамшырақ жартылай жарық көздің (жарық диодты) қосымша жарық көзбен жабдықталып қолған, әрі бұл шамдар әкімшілік- қоғамдық бөлмеге жарық түсіру үшін арналған
- Жарық көзін ауыстыру мүмкін жасап шығарған зауытта немесе мамандандырылған сервисте.
- Шамдал ТР ТС 004/2011 «Төмен вольтты құрал-жабдықтың қауіпсіздігі туралы», ТР ТС 020/2011 «Техникалық құралдардың электромагниттік үйлесімдігі» қауіпсіздік талаптарына сәйкес келеді, МЕМСТ CISPR 15-2004 (өнеркәсіптік радиокедергі кернеуі) және МЕМСТ Р 51317.3.2-2006 (тоқтың гармондық құрамдастары).
- Шырақ 230-240 В ($\pm 10\%$), 50-60 Гц ($\pm 0,4$ Гц) есептелген тоқ желісінде жұмыс істейді. Коректендіруші желі коммуникациялық және найзағай кедергілерінен қорғануға тиіс

Қауіпсіздік техникасы бойынша талаптар

- Тоқ жүйесінде кернеу берген кезде шам шашыратқышпен ешқандай жұмыс жүргізуге болмайды
- Шырақтың қорғағыш жерге қосу қамтамасыз пайдалануға тыйым салынады.
- Шам шашыратқыштың жұмыс ережесі бойынша, тоқ беруші көзге 0,5 м қашықтық қарау керек екенін болдырмауы керек.
- Шырақты зақымдалған шынымен пайдалануға тыйым салынады.
- Шамдалды өз бетіңізбен шашуға, жөндеуге немесе өзгертуге тыйым салынады. Ақаулық болған жағдайда шамдалды қуат көзінен дереу ажырату керек.
- Бұл шамдалдың оқшаулаушылығының жоғарғы кернеулі тоқты өткізбейтіні оқшаулау қабатын тексеру сынағында дәлелденді және МЕМСТ Р МЭК 60598-1-2011 талаптарына сай
- Шамшырақтың жарық көзі өндіруші немесе оның сервистік агенттердің көмегімен ауыстырылуы мүмкін.



- ru** Правила эксплуатации и установка
- en** Installation instruction
- ukr** Правила експлуатації і установка
- kaz** Пайдалану және орнату ережелері



- ru** Эксплуатация светильника должна производиться в соответствии с «Правилами технической эксплуатации электроустановок потребителей». Используемый инструмент рис 1
Установку, чистку светильника и замену компонент производить только при отключенном питании. Очистку защитного стекла светильника производить по мере её загрязнения, мягкой тканью, смоченной в мыльном растворе.
- en** The luminaire should be used according to «Standard code of customer electrical installations». Please only use tools as shown on fig. 1
Installation, cleaning and replacing of the components should be done only with the main power off. Diffuser should be cleaned in case of pollution by means of a soft cloth and mild detergent.
- ukr** Експлуатація світільника здійснюється у відповідності до «Правил безпечної експлуатації електроустановок споживачів». Використаний інструмент рис. 1.
Установку, чистку світільника та заміну компонентів виконувати лише при відключеній електричній мережі. Очистку захисного скла світільника здійснювати по мірі її забруднення, м'якою тканиною, змоченою в мильному розчині.
- kaz** Шырақтың пайдалану "Тұтынушылардың электр қондырғыларын техникалық пайдалану ережелеріне" сәйкес келу керек. Пайдаланылатын құрал- сур 1.
Орнату, шамды тазалау және компоненті ауыстыру тек тоқтан ажыратылған кезде жүргізуге болады. Шамның қорғаныш шынысын тазалауы жүргізуге ластанған кезде сабын ерітіндісінде суланған жұмсақ матамен жүргізу керек.

- ru** Отключить питание в сети. (рис 2). Распаковать светильник
- en** Switch main power off. (fig. 2). Unpack the luminaire.
- ukr** Вимкнути живлення у мережі (рис. 2), розпакувати світільник.
- kaz** Өшіру желісі (2-сурет). Шам шырақтың алып шығаруы.

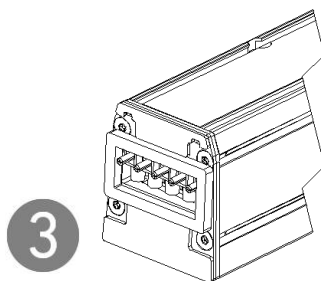
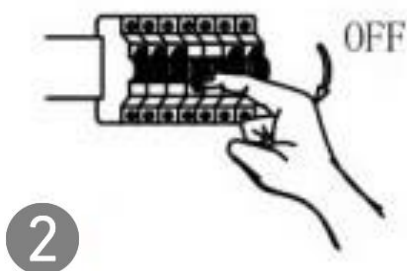

- ru** Установить светильник либо на горизонтальную опорную поверхность с помощью скоб крепления (заказывается отдельно – арт.2598000120) или на тросовые подвесы с помощью комплекта подвеса (заказывается отдельно – арт.2598000130) согласно приведенным ниже схемам. Торец светильника с жестко закрепленным коннектором питания должен располагаться со стороны подключения питания (рис. 3).

- ⓔn Install the luminaire on horizontal mounting surface with the help of mounting brackets (to be ordered separately – part number 2598000120) or on the suspension wires with the help of pendants set (to be ordered separately – part number 2598000130) according to drawings below. Luminaire's end with fixed terminals should be placed towards mains cable connection (fig. 3).
- Ⓤkr Встановити світильник або на горизонтальну опорну поверхню за допомогою скоб кріплення (замовляється окремо - арт.2598000120) або на тросові підвіси за допомогою комплекту підвісу (замовляється окремо - арт.2598000130) згідно з наведеними нижче схемами. Торець світильника з жорстко закріпленим коннектором повинен розташовуватися з боку підключення харчування (мал. 3).
- Ⓚaz Шамшырақты көлденең тірек бетіне қапсырма арқылы бекітініз (жеке тыпсырыс беріледі— арт.2598000120) немесе тростық ілгіштерге аспа жийынтығы арқылы (жеке тыпсырыс беріледі – арт.2598000130) төменде келтірілген схемаларға сәйкес. Шамшырақтың бүйір жағы коннектормен қатаң бекітілген қуат көзі жағынан қосылады. (сур. 3).

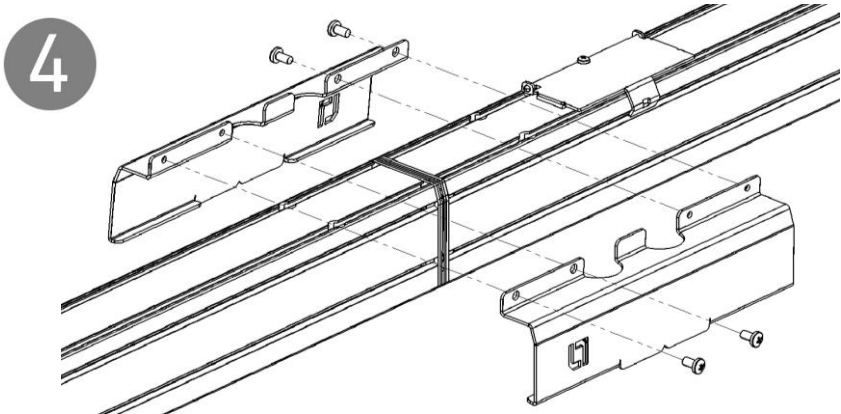

- Ⓤru Установить на опорную поверхность или тросовые подвесы следующий светильник в линии. Следует учесть, что торец каждого последующего устанавливаемого светильника с жестко закрепленным коннектором должен быть всегда направлен в сторону, где производится подключение питания. Состыковать коннекторы и свести светильники вплотную друг к другу, при этом направляя соединяющий кабель внутрь одного из светильников. Установить две скобы (входят в комплект поставки) на место стыка двух светильников, наживить 4 винта. Состыковать светильники торцевыми крышками, обеспечив зазор между торцевыми крышками не более 1 мм, и зафиксировать соединение затянув 4 винта (рис. 4).
- ⓔn Install next luminaire in a line on mounting surface or pendants. Note that luminaire's end with fixed connection terminals should be always facing towards power supply. Mate the terminals and bring the luminaires end-to-end driving the connection cable inside one of the luminaires. Place two brackets (included) on luminaires junction, set the 4 screws. Place the luminaires' ends close to each other, the gap between luminaires shouldn't exceed 1 mm and tighten the 4 screws (Fig. 4).
- Ⓤkr Встановити на опорну поверхню або тросові підвіси наступний світильник в лінії. Слід врахувати, що торець кожного наступного встановлюваного світильника з жорстко закріпленим коннектором повинен бути завжди спрямований у бік, де проводиться підключення живлення. Зістикувати коннектори та звести світильники впритул один до одного, при цьому направляючи кабель що з'єднує, всередину одного з світильників. Встановити дві скоби (входять до комплекту поставки) на місце стику двох світильників, наживити 4 гвинта. Зістикувати світильники торцевими кришками, забезпечивши зазор між торцевими кришками не більше 1 мм, та зафіксувати з'єднання затонув 4 гвинта (мал. 4).

Қаз Тірек немесе тростық бетіне келесі шамшырақты орнатыңыз. Ескерініз, әрбір келесі орналасқан шамшырақтың бүйірі коннектормен қатаң бекітілген қуат көзі жағынан қосылады. Коннекторларды түйістіріңіз және шамшырақтарды бір-біріне жақындатыңыз. Екі шеге қапсырманы орнатыңыз (тауар таңбасына кіреді) екі шамшырақ түйіс орнына, 4 бұранданы орнатыңыз. Шамшырақтарды бүйірімен түйістіріңіз, 1 мм-ден аспайтын саңылау қалдыра отырып 4 бұрандамен біріктіріп бекітіңіз. (сур. 4).

5

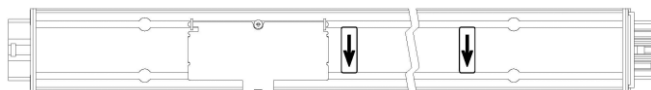

- Ру** При монтаже линии светильников с типом линз D60/15 следует учитывать направление засветки А согласно схемы (рис. 5).
- En** When installing line of luminaires with D60/15 lenses one should check light distribution direction A according to scheme (fig. 5).
- Қаз** D60/15 түрі линзасы бар шамшырақтарды монтаждау кезінде жарық бергіш бағытын схемаға сәйкес ескеру А қажет (сур. 5).
- Укр** При монтажі лінії світильників з типом лінз D60 / 15 слід враховувати напрямок засвічення А згідно схеми (мал. 5).

- Ру** Установку и подключение светильника должен выполнять специалист – электромонтажник, соответствующей квалификации.
- En** Luminaire installation and connection should be done by an electrician of relevant qualification.
- Укр** Установку і підключення світильника повинен виконувати фахівець - електромонтажник, відповідної кваліфікації.
- Қаз** Шамды орнаты оны қосу арнайы білікті мамандар болу керек – маман- электр

Ру Аналогично установит остальные светильники в линии.

Выбрать необходимую фазу для питания каждого светильника с помощью движкового переключателя, расположенного под откидной крышкой на корпусе светильника.

В начале линии установить электрический ввод для подключения питания аналогично подключения светильников, закончить линию заглушающим элементом. Начальный и конечный элемент входят в комплект питания (заказывается отдельно – арт.2598000240). Подвести питание к проводам кабеля электрического ввода с помощью герметичного соединителя или герметичной распределительной коробки со степенью IP-защитенности не ниже IP54, согласно следующей цветовой схеме, предварительно сняв технологические коннекторы с концов проводов кабелей:

- для версий с 3-х фазной проводкой: L1 – «зеленый», L2 – «белый», L3 – «красный», N – «синий», «земля» - «зелено-желтый»,
- для версий с аварийным отводом: L – «коричневый», N – «синий», «земля» - «зелено-желтый».

En The rest of luminaires' line is installed in a same manner.

Choose the power phase needed with slide switch located under a hatch on luminaire's body.

Set the mains power lead-in at the start of the line in a same way as luminaires interconnection, finish the line with end unit. Start and end units are included in a Power supply kit (to be ordered separately – part number 2598000240). Make mains cable connection with protected connector or

sealed junction box with protection class no less than IP54 according to following color scheme, technological connectors on cables' ends should be removed:

- for versions with 3-phase wiring: L1 – «green», L2 – «white», L3 – «red», N – «blue», «ground» - «yellow-green»,
- for versions with emergency branch: L – «brown», N – «blue», «ground» - «yellow-green».

Ⓢ Аналогічно встановити інші світильники до лінії.

Вибрати необхідну фазу для живлення кожного світильника за допомогою моторного перемикача, розташованого під відкидною кришкою на корпусі світильника.





На початку лінії встановити електричний ввід для підключення живлення аналогічно підключення світильників, закінчити лінію елементом що заглушує. Початковий та кінцевий елемент входять до комплекту живлення (замовляється окремо - арт.2598000240). Підвести живлення до проводів кабелю електричного введення за допомогою герметичного кабельного з'єднувача або герметичній розподільної коробки зі ступенем IP-захистеності не нижче IP54, відповідно до наступної колірної схеми, попередньо знявши технологічні коннектори з кінців проводів кабелів:

- для версій з 3-х фазною проводкою: L1 - «зелений», L2 - «білий», L3 - «червоний», N - «синій», «земля» - «зелено-жовтий»,
- для версій з аварійним відведенням: L - «коричневий», N - «синій», «земля» - «зелено-жовтий».

Ⓢ Қалған шамшырақтарды сол күйде орнатыңыз

Қоректендіру үшін әрбір шамшыраққа ауыстырышөқосқышпен,қайырмалы қақпақ астында орналасқан, қажетті фазаны таңданыз . ең басныда электрлік қосуды орнатыңыз, қалған шамшырақтарды сол күйде қосу үшін, желіні өшіру элементімен аяқтаныз. Бастапқы және соңғы элементі жиынтық ішіне кіреді (жеке тапсырыс беріледі – арт.2598000240). Кабельді сымдарға герметикалық кабель қосу элементімен немесе герметикалық таратқыш қораптар арқылы ю IP-қорғалуы IP54 төмен емес, келесі схемаға сәйкес, алдын ала технологиялық коннекторларды кабель ұштарынан шешіп :

- 3 фазалы тізбекпен нұсқаларға арналған: L1 – «жасыл», L2 – «ақ», L3 – «қызыл», N – «көк», «жер» - «жасыл-сары»,
- Апаттық бөлумен нұсқаларға арналған: L – «қоныр», N – «көк», «жер» - «жасыл-сары».

-  Габаритные и установочные размеры светильника
-  Measurements and installation dimensions
-  Габаритні та установчі розміри світильника
-  Үлкен мөлшерде шамдарды орнату

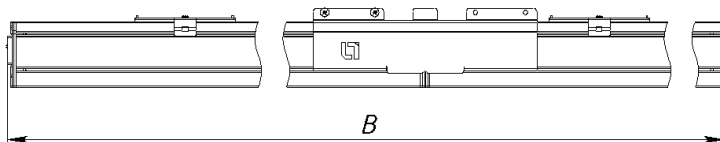

A/B/C 71x3000x55 (2x70W; 2x35W)

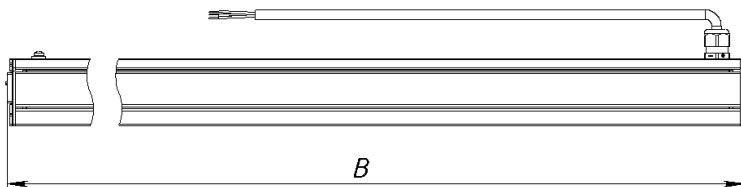
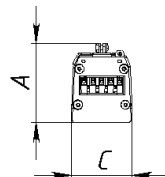

A/B/C 100x1500x53 (70W EO)

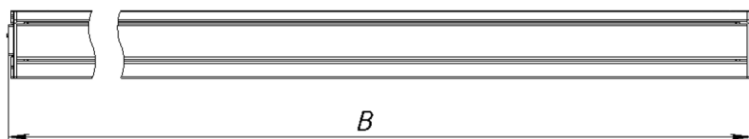
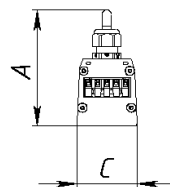

A/B/C 60x1500x55 (70W; 35W)

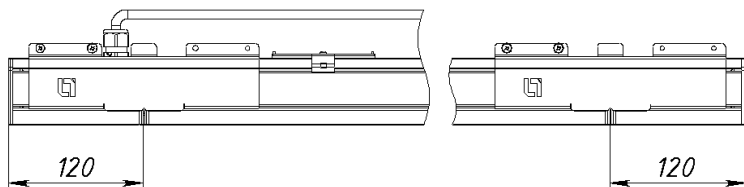
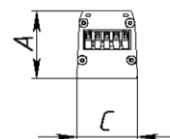

A/C 100x55 (Комплект питания)

A/C 100x55 (Power supply kit)

A/C 100x55 (Versorgungsset)

A/C 100x55 (Комплект живлення)

A/C 100x55 (қоректендіру жийынтығы)

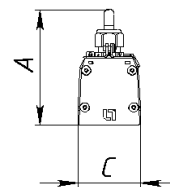

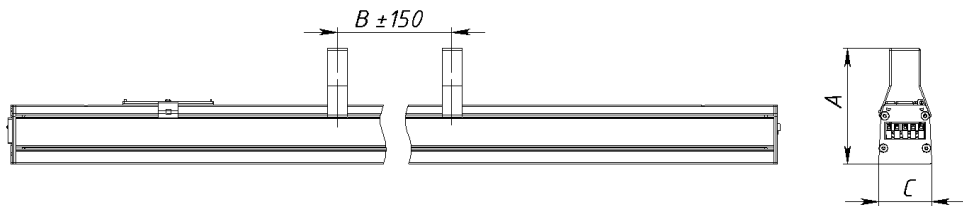



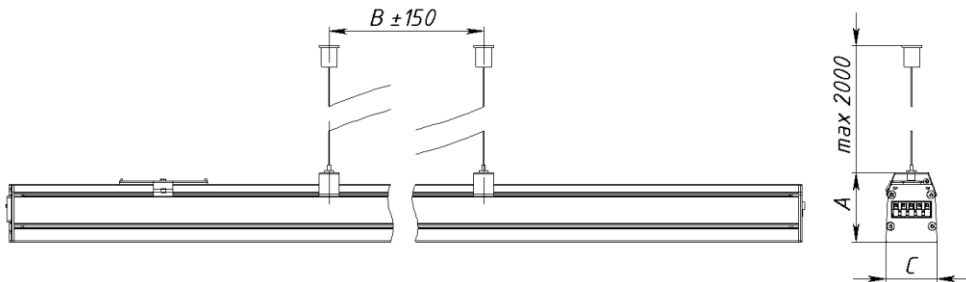

A/B/C 115x2350x55 (2x70W; 2x35W) 115x850x55 (35W; 70W; 70W EO)



A/B/C 70x2350x55 (2x70W; 2x35W) 70x850x55 (35W; 70W; 70W EO)

-  **Схема подключения**
-  **Connection diagram**
-  **Anschlussschema**
-  **Схема підключення**
-  **Қосу сұлбасы**

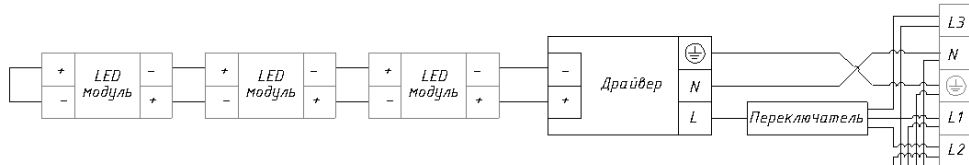

(70W; 2x70W; 35W; 2x35W)

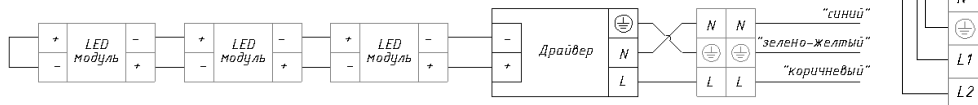

(70W EO)

ru Гарантийные обязательства

- Завод-изготовитель обязуется безвозмездно отремонтировать или заменить светильник, вышедший из строя не по вине покупателя в условиях нормальной эксплуатации, в течение гарантийного срока.
- Светильник является обслуживаемым прибором. При установке светильника необходимо предусмотреть возможность свободного доступа для его обслуживания или ремонта. Завод-производитель не несет ответственности и не компенсирует затраты, связанные со строительными-монтажными работами и наймом специальной техники при отсутствии свободного доступа к светильнику для его обслуживания или ремонта.
- Гарантийный срок – 36 месяцев с даты поставки светильника.
- Гарантийные обязательства не признаются в отношении изменения оттенков окрашенных поверхностей и пластиковых частей в процессе эксплуатации.
- Гарантийный срок на блоки резервного питания (поставляемые в комплекте с аккумуляторной батареей), а также на компоненты систем управления освещением (поставляемые без светильников), составляет 12 (двенадцать) месяцев с даты поставки.
- Световой поток в течение гарантийного срока сохраняется на уровне не ниже 70% от заявляемого номинального светового потока, значение коррелированной цветовой температуры и область допустимых значений коррелированной цветовой температуры в течение гарантийного срока - согласно приведенным в ГОСТ Р 54350.
- Гарантия сохраняется в течение указанного срока при условии, что сборка, монтаж и эксплуатация светильников производится специально обученным техническим персоналом и в соответствии с паспортом на изделие.
- Срок службы светильников в нормальных климатических условиях при соблюдении правил монтажа и эксплуатации составляет:
8 лет – для светильников, корпус и/или оптическая часть (рассеиватель) которых изготовлены из полимерных материалов.
10 лет – для остальных светильников.
- Производитель оставляет за собой право на внесение изменений в конструкцию изделия улучшающие потребительские свойства. Кроме того, производитель не несет ответственности за возможные опечатки и ошибки, возникшие при печати.

Свидетельство о приеме

Светильник соответствует ТУ 3461-001-44919750-12 и признан годным к эксплуатации. Светильник сертифицирован.

Дата выпуска _____

Контролер _____

Упаковщик _____

Адрес завода-изготовителя: 390010, г. Рязань, ул. Магистральная д.11-а.

Дата продажи _____

Штамп магазина

en Warranty

- The manufacturer shall, at no additional cost to the customer, repair or replace a luminaire that has been found to be defective under normal use through no fault of the customer, subject to the installation instructions having been followed, during the warranty period
- The luminaire is a serviceable device. When installing the luminaire, free access should be provided for service or repair. Manufacturer is not responsible and will not compensate any expenses associated with construction work and specialty vehicles rental if no free access for service or repair would be provided.
- Warranty period - 36 months from date of luminaire delivery.

- Warranty does not apply to color change of painted surfaces and plastic parts during luminaire operation.
- Warranty period of emergency power supply units (supplied with rechargeable battery) and illumination control system components (supplied without luminaires) is 12 (twelve) months from date of delivery.
- Regarding lamp luminaires warranty does not apply to lamps or other light sources (not included), and to fluorescent lamps starters.
- Luminous flux level will be at least 70% of nominal during warranty period, CCT value and allowable CCT range - according to GOST R 54350.
- Warranty will cover whole mentioned period, given that assembly, installation and operation of luminaires are done by specialized technical personnel and according to luminaire's manual.
- The service life of the luminaires under normal climatic conditions subject to installation and usage instructions have been followed is:
8 years – for luminaires with body and/or optical parts (diffuser) made of polymeric materials.
10 years - all other luminaires.
- The manufacturer reserves the right to make modifications to the product that improve its end-user performance. Moreover, the manufacturer is not liable for typographical and other errors that may have occurred in printing.

Store stamp

Гарантійні обов'язки

- Завод-виробник зобов'язується безкоштовно відремонтувати чи замінити світильник, який вийшов з ладу не з вини покупця за умов нормальної експлуатації та при дотриманні правил монтажу протягом гарантійного терміну.
- Світильник є обслуговуючим приладом. При установці світильника необхідно передбачити можливість вільного доступу для його обслуговування або ремонту. Завод-виробник не несе відповідальності та не компенсує витрати, пов'язані з будівельно-монтажними роботами та наймом спеціальної техніки при відсутності вільного доступу до світильника для його обслуговування або ремонту.
- Гарантійний термін - 36 місяців з дати поставки світильника.
- Гарантійні зобов'язання не визнаються щодо зміни відтінків пофарбованих поверхонь та пластикових частин в процесі експлуатації.
- Гарантійний термін на блоки резервного живлення (поставляються в комплекті з акумуляторною батареєю), а також на компоненти систем управління освітленням (що поставляються без світильників), становить 12 (дванадцять) місяців з дати поставки.
- Світловий потік протягом гарантійного терміну зберігається на рівні не нижче 70% від заявленого номінального світлового потоку, значення корелятивною колірної температури та область допустимих значень корельованих колірної температури протягом гарантійного терміну - згідно з наведеними в ГОСТ Р 54350.
- Гарантія зберігається протягом зазначеного строку за умови, що зборка, монтаж і експлуатація світильників проводиться спеціалізованим технічним персоналом і відповідно до паспорта на виріб.
- Термін служби світильників в нормальних кліматичних умовах при дотриманні правил монтажу та експлуатації становить:
8 років - для світильників, корпус та/або оптична частина (розсіювач) яких виготовлені з полімерних матеріалів.
10 років - для інших світильників.

- Виробник залишає за собою право на внесення змін в конструкцію виробу що покращують споживчі властивості. Крім того, виробник не несе відповідальності за можливі опечатки та помилки, що виникли при друку.

Штамп магазина

Кепілдік міндеттемелері

- Өндіруші зауыт кепілдік мерзім кезеңінде қалыпты пайдаланылған және орнату ережелері сақталған жағдайда сатып алушының кінәсінен тыс істен шыққан шамдалды ақысыз жөндеуге немесе алмастыруға міндеттенеді.
- Шамдал қызмет көрсету құрылғысы боп табылады. Шамды қондырғанда оның еркін қызмет көрсету немесе жөндеу кезіндегі кедергісіз қол жеткізуін қамтамасыз ету қажет. Өндіруші-зауыт шамдалдың техникалық қызмет көрсету немесе жөндеу жұмыстарын өткізу үшін шамдалға еркін қол жеткізу болмаған кезде құрылыс жұмыстары немесе арнайы жабдықтарды жалдауға байланысты шығындарды өтемейді және оған жауапты емес.
- Кепілдік мерзімі - шамдал жеткізілген күннен бастап 36 ай.
- Кепілдік міндеттері эксплуатация барысында боялған беттің және пластик беттердің өзгеруіне орындалмайды.
- Резервтік қоректендіру блоктарының (аккумулятор батареясымен жинақта жеткізілетін), сонымен бірге жарықтандыруды басқару жүйесінің құраушыларының кепілдік мерзімі жеткізілген күннен бастап 12 (он екі) айды құрайды.
- Жарық ағыны кепілдік мерзімінің барысында ұсынылатын номинал жарық ағынынан 70% төмен емес деңгейінде сақталады, кепілдік мерзімінің барысында өзгертілген түс температурасының мәні және өзгертілген түс температурасының рұқсат етілген мәндерінің аумағы - ГОСТ Р 54350 келтірілген мәндерге сәйкес.
- Жинақтау, қондыру және қызмет көрсетуі өнімге берілген төлқұжатқа сәйкес келетін болса, кепілдік көрсетілген мерзімге дейін сақталынады.
- Қалыпты климаттық жағдайда монтаж және эксплуатация ережелерін орындаған кезде шамдалдардың жарамдылық мерзімі келесідей болады:
8 жыл - корпусы және/немесе оптикалық бөлігі (шашыратқыш) полимер материалдан жасалған,
10 жыл - басқа шамдалдар үшін.
- Өндірушіде осы бұйымның құрылымына тұтыну қасиеттерін жақсарту мақсатында өзгерістер енгізу құқығы болады. Сонымен қатар, өндіруді баспа барысындағы баспа қателері мен басқа да қателер үшін жауапты болмайды.

Дүкен мөр

 Телефон бесплатной горячей линии

8 800 333-23-77

 Hotline number

0049 89 1892 9700

 Телефон гарячої лінії

0038 044 364 2424

 Тегін желісінің телефоны

8 800 099-77-70

www.LTcompany.com

V7_3117